

ELKO EP Germany GmbH

Minoritenstr. 7
50667 Köln
Deutschland
Tel: +49 (0) 221 222 837 80
E-mail: elko@elkoep.de
www.elkoep.de

Made in Czech Republic

ATS-2D, ATS-2DR, ATS-2WR
**Analoge Zeitschaltuhr mit Tages-/
Wochenprogramm**

Eigenschaften

Die mechanische Zeitschaltuhr ist eine einfache und kostengünstige Alternative zu digitalen Schaltern zur Steuerung von Heizungs-, Lüftungs-, Kühlungs-, Beleuchtungs- oder Pumpensystemen in Echtzeit.

Gangreserve nach Unterbrechung der Stromversorgung von bis zu 150 Stunden nach vollständiger Aufladung.

Plombierbare transparente Abdeckung des Frontpanels.

In der ATS-2DR-Packung ist eine DIN-Schiene enthalten.

Auswahl der Betriebsarten über den Umschalter auf dem Panel:

ATS-2D, ATS-2WR

I schaltet automatisch nach dem eingestellten Programm

I schließt dauerhaft

O öffnet dauerhaft

ATS-2DR

I schließt dauerhaft

II schaltet automatisch nach dem eingestellten Programm

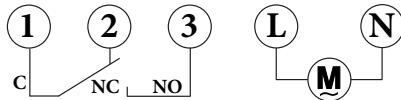
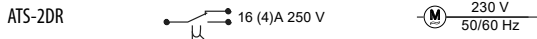
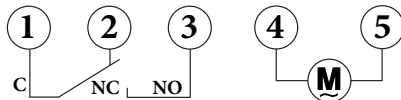
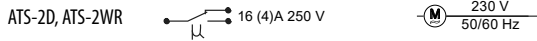
Schaltbild

Einstellung

Minimales Schaltintervall:

- Täglich: 30 Minuten (1 Segment)
- Wöchentlich: 210 Minuten (1 Segment)

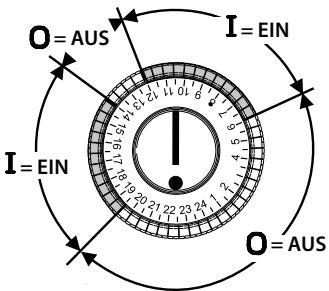
Hohe Temperaturen können die Genauigkeit der Schaltuhr beeinflussen



Beispiel:
06:00 ... 12:00 EIN
12:00 ... 14:00 AUS
14:00 ... 19:30 EIN
19:30 ... 06:00 AUS

ATS-2D, ATS-2WR

⚠ Drücken Sie die Segmente ganz nach unten

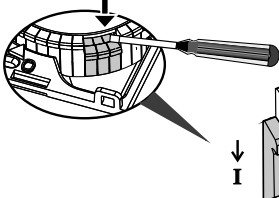

ATS-2DR

⚠ Drücken Sie die Segmente ganz nach unten

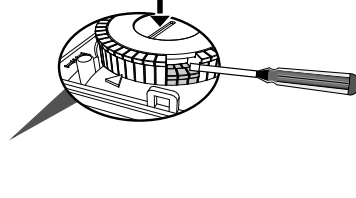

Beschreibung

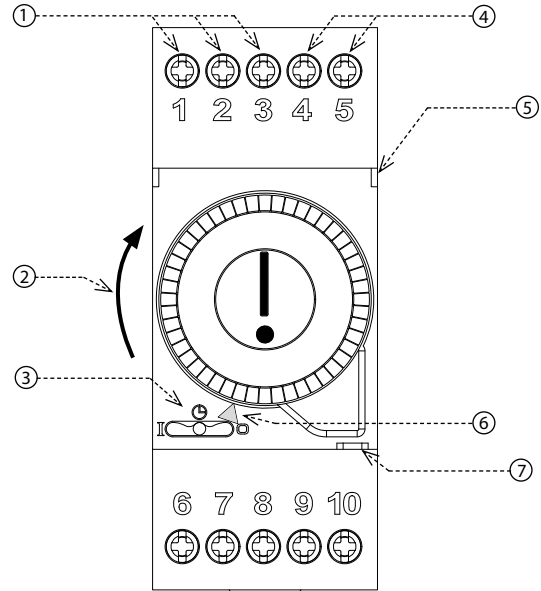
ATS-2D, ATS-2WR

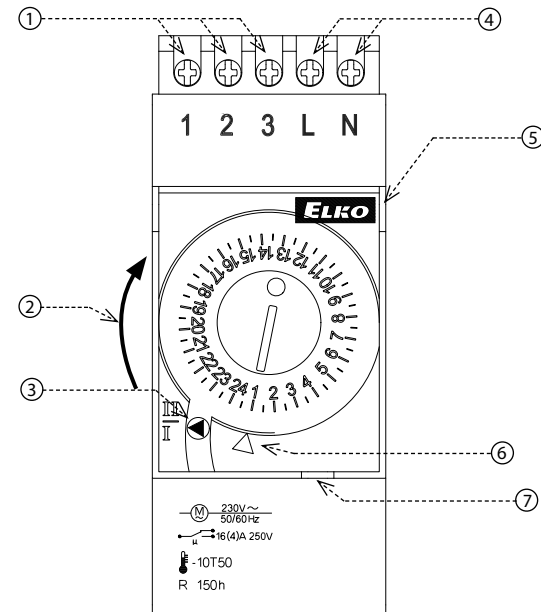

1. Ausgangskontakt (1-2-3)
2. Drehrichtung der Programmierscheibe
3. Betriebsartschalter
4. Versorgungsspannungsklemmen (4-5)
5. Transparente öffnende Abdeckung
6. Zeitanzeige
7. Versiegelungsstelle

ATS-2DR



1. Ausgangskontakt (1-2-3)
2. Drehrichtung der Programmierscheibe
3. Betriebsartschalter
4. Versorgungsspannungsklemmen (L-N)
5. Transparente öffnende Abdeckung
6. Zeitanzeige
7. Versiegelungsstelle

Betriebsart

- 1 schaltet automatisch nach dem eingestellten Programm
- 2 schließt dauerhaft
- 3 öffnet dauerhaft

ATS-2D, ATS-2WR

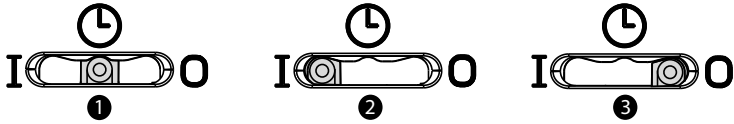

ATS-2DR

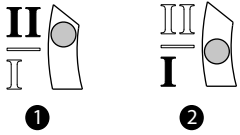

Gangreserve (nur Modelle ATS-2DR, ATS-2WR)

Die Zeitschaltuhr beginnt ca. 5 Minuten nach Anschluss an die Versorgungsspannung zu arbeiten. Innerhalb von ca. 72 Stunden nach Anschluss an die Stromversorgung ist die Gangreserve von 150 Stunden voll aufgeladen.

Technische Parameter

	ATS-2D	ATS-2DR	ATS-2WR
Stromversorgung			
Versorgungsklemmen:	4-5	L-N	4-5
Versorgungsspannung:	AC 230V (50/60 Hz)		
Aufnahmeleistung max.:	1.6 VA/1 W		
Toleranz der Versorgungsspannung:	-10%; +10 %		
Zeitkreis			
Programm:	Täglich	Täglich	Wöchentlich
Anzahl der Schaltsegmente:	48		
Minimum Intervall:	30 Minuten	30 Minuten	3.5 Stunden
Betriebsgenauigkeit:	±2 s/Tag		
Gangreserve:	×		
Ausgang			
Kontaktart:	1× Wechsler (AgNi)	1× Wechsler (AgCdO15)	1× Wechsler (AgNi)
Nennstrom:	16 A/AC1		
Schaltleistung:	3500 VA/AC1		
Schaltleistung:	250 V AC		
Mechanische Lebensdauer:	2.000.000 op.	100.000 op.	2.000.000 op.
Elektrische Lebensdauer (AC1):	100.000 op.	30.000 op.	100.000 op.
Zusatzinformation			
Betriebstemperatur:	-10 .. +50 °C		
Lagertemperatur:	-10 .. +50 °C		
Dielektrische Festigkeit:	AC 4kV (Versorgungsausgang)		
Arbeitsstellung:	beliebig		
Befestigung:	DIN Schiene EN 60715		
Schutzart:	IP20		
Spannungsbegrenzungs-kategorie:	III.		
Verschmutzungsgrad:	2		
Anschlussquerschnitt (mm ²):	max. 1× 4, 2× 1.5/ max. 1× 4, 2× 1.5		
Abmessung:	91 × 36 × 61 mm		
Gewicht:	120 g		
Zusammenhängende Normen:	EN 61812-1, EN 60730-1		

Zeiteinstellung – Tagesprogramm

Nicht gegen den Uhrzeigersinn drehen

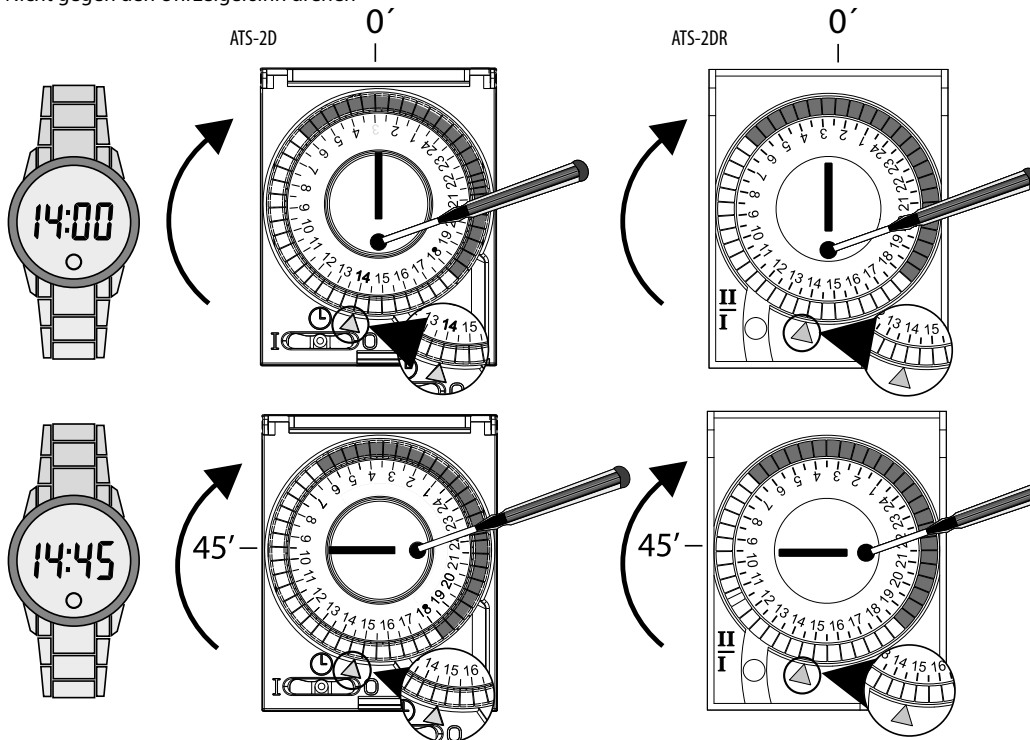

Tages- / Zeiteinstellung - Wochenprogramm

Nicht gegen den Uhrzeigersinn drehen

ATS-2WR

Beispiel: 3 = Mittwoch, 14:45

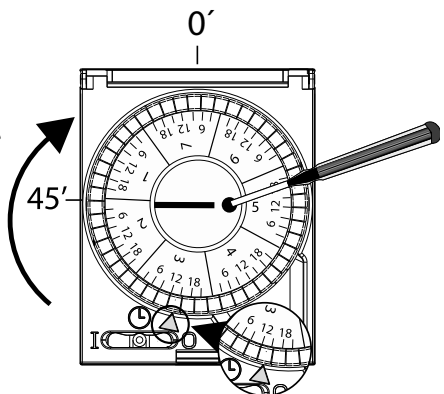

Achtung

Das Gerät ist für den Anschluss an das 1-phasige Netz AC 230 V ausgelegt und muss gemäß den im jeweiligen Land gültigen Vorschriften und Normen installiert werden. Montage, Anschluss, Einstellung und Bedienung dürfen nur von einer Elektrofachkraft durchgeführt werden, die sich mit der Anleitung und der Funktion des Gerätes gründlich vertraut gemacht hat. Das Gerät beinhaltet einen Schutz vor Überspannungsspitzen und Störpulsen im Stromversorgungsnetz. Für den ordnungsgemäßen Betrieb dieser Schutzfunktionen müssen jedoch geeignete Schutzvorrichtungen höherer Ebene (A, B, C) bei der Installation vorgeschaltet werden und es muss gemäß der Norm die Unterdrückung von geschalteten Geräten (Schütze, Motoren, induktive Lasten usw.) gewährleistet sein. Stellen Sie vor Beginn der Installation sicher, dass das Gerät nicht unter Spannung steht und dass der Hauptschalter auf „OFF“ steht. Installieren Sie das Gerät nicht in der Nähe von Quellen, die übermäßige elektromagnetische Störungen verursachen können. Sorgen Sie durch die korrekte Installation des Gerätes für eine einwandfreie Luftzirkulation, damit die maximal zulässige Arbeitstemperatur des Gerätes bei Dauerbetrieb und erhöhter Umgebungstemperatur nicht überschritten wird. Verwenden Sie zur Montage und Einstellung einen Schraubendreher mit einer Breite von ca. 2 mm. Beachten Sie, dass es sich um ein vollelektronisches Gerät handelt, und gehen Sie bei der Montage entsprechend vor. Der einwandfreie Betrieb des Gerätes ist auch von der vorherigen Art des Transports, der Lagerung und Handhabung abhängig. Wenn Sie Anzeichen von Schäden, Verformungen, Fehlfunktionen oder fehlenden Teilen feststellen, installieren Sie dieses Gerät nicht und melden Sie es dem Händler. Das Produkt muss am Ende seiner Lebensdauer als Elektronik-Altgerät behandelt werden.